

Tefal®

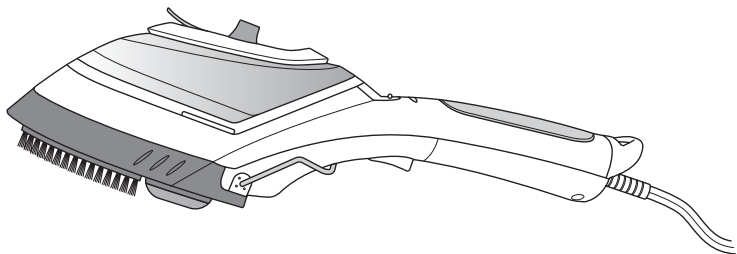

DV86XX

www.tefal.com

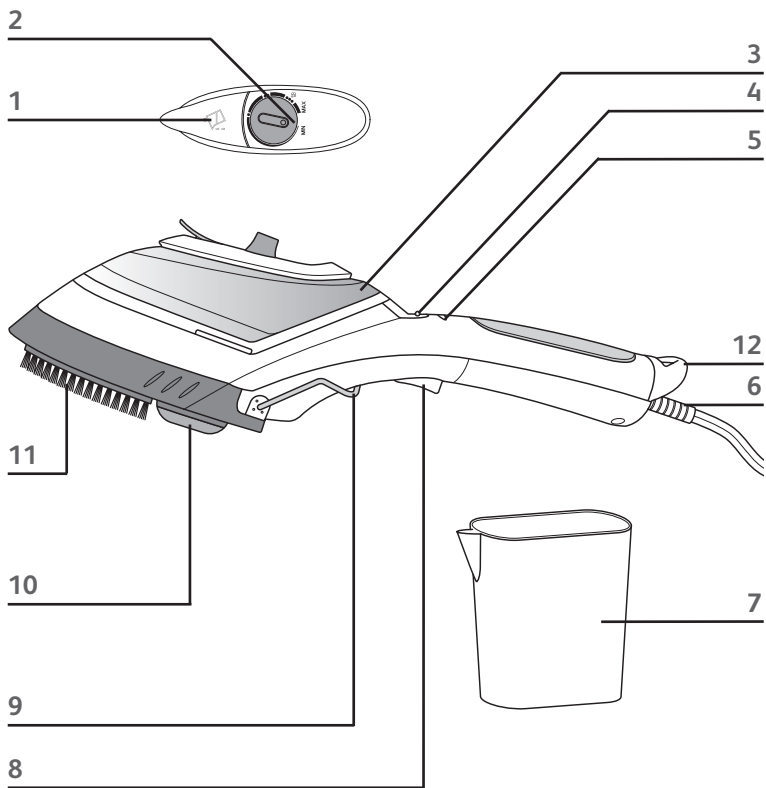

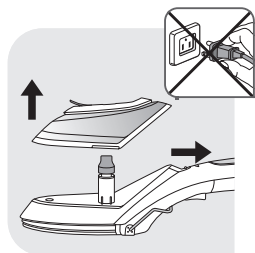

fig. 1

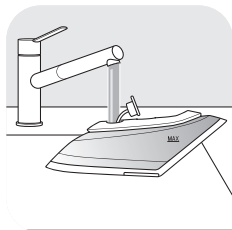

fig. 2

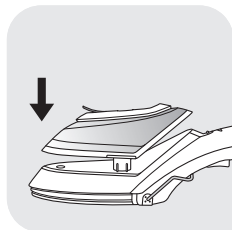

fig. 3

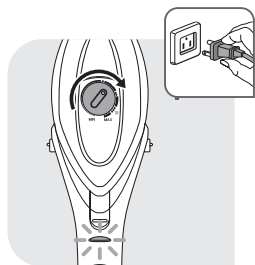

fig. 4a

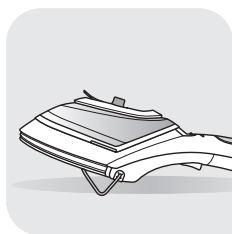

fig. 4b

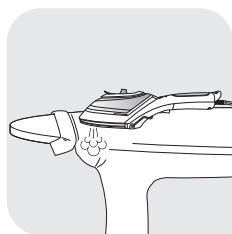

fig. 5

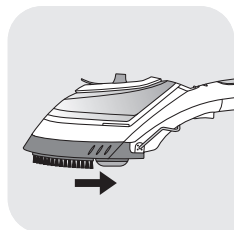

fig. 6

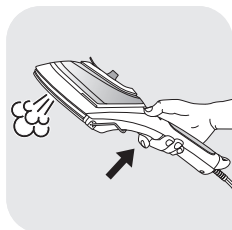

fig. 7



fig. 8

IMPORTANT SAFETY INSTRUCTIONS

When using your appliance, basic precautions should always be followed, including the following:

- Read all instructions before using this product.
- To reduce the risk of contact with hot water emitting from steam vents, check appliance before each use by holding it away from body and operating steam button.
- Use appliance for its intended use only.
- This product has been designed for domestic or indoor use only. Any commercial use, inappropriate use or failure to comply with the instructions, the manufacturer accepts no responsibility and the guarantee will not apply.
- To protect against a risk of electric shock, do not immerse the appliance in water or other liquids.
- Do not direct steam at people, animals or iron clothes while they are being worn.
- Always turn the appliance off before plugging or unplugging the iron from the electrical outlet. Never pull on the cord to disconnect the iron from the electrical outlet; instead, grasp the plug and pull on the plug to disconnect the appliance.
- Always unplug appliance from electrical outlet when filling with water, emptying or when not in use.
- Do not operate appliance with a damaged cord or if appliance has been dropped or damaged.
- To avoid the risk of electric shock, do not disassemble or attempt to repair the appliance. Take it to the

nearest authorized TEFAL approved service center for examination and repair. Incorrect reassembly or repair can cause a risk of fire, electrical shock or injuries to persons when the appliance is used.

- This appliance is not intended for use by persons (including children) with reduced physical, sensory or mental capabilities, or lack of experience and knowledge, unless they are under supervision or have been provided instructions concerning use of the appliance by a person responsible for their safety.
- Children should be supervised to ensure that they do not play with the appliance.
- Do not leave appliance un-attended while plugged in or while it is still hot.
- Close supervision is necessary for any appliance being used by or near children.
- Care should be taken when using the appliance due to the emission of steam; burns could occur from touching hot metal parts, hot water or steam. Use care when you empty a steam appliance.
- There may be hot water in the reservoir.
- The use of other accessory attachments than those provided by TEFAL is not recommended and may result in fire, electric shock or personal injury.
- If an extension cord is absolutely necessary, a cord with an ampere rating equal to or greater than the maximum rating of the iron shall be used. A cord rated for less amperage can result in a risk of fire or electric shock due to overheating. When using an extension cord extra precaution should be taken to ensure that

the cord cannot be tripped over or pulled on.

- This appliance can be used by children aged from 8 years and above and persons with reduced physical, sensory or mental capabilities or lack of experience and knowledge if they have been given supervision or instruction concerning use of the appliance in a safe way and understand the hazards involved. Children shall not play with the appliance. Cleaning and user maintenance shall not be made by children unless they are older than 8 and supervised
- Keep the iron and its cord out of reach of children less than 8 years of age when it is energized or cooling down.
- The plug must be removed from the socket before the water tank is filled with water.
- Do not allow cord to touch hot surfaces. Let Appliance cool completely down before putting away. Loop cord loosely around appliance when storing.
- The iron must be used and rested on a stable surface.
- When placing the iron on its stand, ensure that the surface on which the stand is placed is stable.
- The iron must not be used if it has been dropped, if there are visible signs of damage or if it is leaking.
- The appliance complies with the technical rules and standards for safety currently in force (electromagnetic compatibility, low voltage, environment)
- Check the electrical power for signs of wear or damage prior to use. If the electrical power is damaged, it must be replaced at an approved service center to avoid any danger.
- **WARNING !** The voltage of your electrical installation

must correspond to that of the iron (220-240V). Connecting to the wrong voltage may cause irreversible damage to the iron and will invalidate the guarantee.

 The surfaces which are marked or close to with this sign are very hot during the use of the appliance. Do not touch these surfaces before the appliance has cooled down.

EN

SAVE THESE INSTRUCTIONS

DESCRIPTION

1. Water tank cover
2. Temperature control
3. Removable water tank
4. Water tank release button
5. Temperature ready light
6. Cord protector
7. Beaker
8. Steam burst trigger
9. Iron rest support
10. Lint pad
11. Fabric brush accessory
12. Storage

BEFORE USE

Please read the instructions for use and important safeguards carefully.

- Remove any packaging from the appliance.
- Do not plug in or turn on until assembly is complete.

It is normal for a small amount of smoke to be produced the first time the appliance is used. This will quickly disappear. This product is tested with water, some residual water may still be in the water tank.

Filling with water

Warning ! Never use 100% distilled or demineralised water as this can cause the appliance to spit and leak.

- Your steam brush has been designed to operate using untreated tap water. If your water is very hard (check with your local water authority) it is possible to mix tap water with store-bought distilled or demineralised water in the following proportions:
 - 50 % untreated tap water,
 - 50 % distilled or demineralised water.

Important: Heat concentrates the elements contained in water during evaporation.

The types of water listed below may contain organic waste, mineral or chemical elements that can cause spitting, brown staining, or premature wear of the appliance: water from clothes dryers, scented or softened water, water from refrigerators, batteries, air conditioners, rain water, boiled, filtered or bottled water. Also use distilled or demineralised water only as advised above.

- Remove the water tank by pulling the button and lifting the water tank (Fig.1).
- Remove the water inlet cover.
- Fill the water tank to the top with water until Max mark fig.2 and close it securely. Make sure that the cover is properly pushed in place - fig.3.
- Completely unwind the power cord. Plug in your steam brush.

USE

During use or while unit is heating or cooling, do not rest appliance on its soleplate. Place the product on its iron rest support (- fig. 4B), heat resistant, flat surface, as the soleplate will be hot. As the appliance heats, the housing becomes warm. This is normal.

- Once the appliance is plugged in, the light is on. Set the thermostat control dial to the desired setting - fig.4a.
- After the light turns off, you can begin use as the appliance has reached the appropriate temperature.
- To begin steaming, press the steam button with the appliance facing away from you, holding it in a vertical position - fig.7. Press by successive pressure.

The soleplate of the 2 in 1 Steam'n Press will smooth out tough wrinkles from clothes and press in sharp creases and pleats.

1. Starting Up

When the 2 in 1 Steam 'n Press is plugged in the soleplate heats.

Do not touch or remove the soleplate cover accessory without letting the soleplate cool down.

- Plug in the appliance, place it on the iron rest support and wait approximately one minute for it to reach full temperature before using. The temperature light will turn off.

2. Selecting the temperature

Set the thermostat control dial according to the type of fabric you are ironing. Check the fabric label for the appropriate setting. (Fig.5)

Fabric	temperature regulator
Synthetics nylon polyester	● (low temperature)
Silk wool	●● (medium temperature)
cotton linen	●●● (high temperature)

Start at low temperature ● and graduate to high temperature ●●●. For delicate fabrics we recommend carrying out a test on a non-visible part of the garment (inner seam). Steam can only be produced when the thermostat is aligned to ●●● setting or more.

As appliance is very hot: never attempt to remove creases from a garment while it is being worn.

Steaming clothes

Before removing or attaching the accessory, unplug your appliance and let it cool down for one hour minimum.

The 2 in 1 Steam'n Press is equipped with a fabric brush accessory.

- To insert the accessory and slide forward until it locks into place. (Fig.6)
- You can use the appliance with or without the accessory. (Fig.5 to 8)

- Hang the creased garment on a clothes hanger.
- Pull the garment tight with one hand far from steaming area and place the appliance on the creased area, beginning at the top of the garment.

As steam is very hot: never attempt to remove creases from a garment while it is being worn, always hang garments on a clothes hanger.

- For steam, apply press on steam trigger. - fig.8.
- The combination of steam and fabric brush will gently remove the creases.
- After treatment, let the garment cool down on the hanger before wearing.

Tips: Check the fabric's label for recommendations. We recommend that you test fabrics in an inconspicuous area to ensure these fabrics are not damaged by hot steam.

Do not touch silk or velvet with steam head. Some articles can be steamed better from inside. Heavier fabrics may require repeated steaming. Exercise caution at all times. To avoid damage on clothes, keep a distance of 1.5 inches between the steam head and the fabrics. We recommend that before the first use or after the appliance has been stored for some time to test the burst of steam on an old garment.

Lint pad

The lint pad must not be used when attached to appliance.

Threads, lint and hair can easily be removed with the lint pad by brushing the clothes slowly up & down.

The pad can be cleaned by brushing in the opposite direction down & up on a piece of old cloth.

AFTER USE

Warning: Never store the appliance until the steam head and unit cools completely.

• Unplug the appliance. Empty the water remaining in the tank and leave unit on its side to cool. After the appliance has cooled down (minimum one hour), it may be stored in the bag provided or hang by rear hook.

Warning: never forget to unplug the steam brush and empty the water in horizontal position after your ironing session. While not in use, you can hang your steambrush by its hook. Wait for an hour before hanging.

Please note that water can come out of the inlet cover if you hanging it vertically.

IS THERE A PROBLEM ?

EN

Problems	Possible causes	Solutions
There is no steam.	<p>The steamer is not plugged in.</p> <p>The water level is too low.</p> <p>The steam button trigger has not been primed.</p> <p>You use the appliance for the first time.</p> <p>The water tank is not in place.</p> <p>The appliance is not hot enough.</p> <p>The appliance is jammed by calc.</p>	<p>Check that your appliance is correctly plugged in.</p> <p>Remove tank and refill it.</p> <p>Press the steam button trigger successively for a few seconds to begin steaming.</p> <p>When the appliance is new, press the steam button trigger a few times.</p> <p>Ensure that the water tank snaps in when put into place (full lock).</p> <p>Plug in your appliance.</p> <p>Adjust temperature dial and wait for stable temperature.</p> <p>Apply «Maintenance descaling procedure».</p>
The appliance does not heat.	It is not plugged in.	Allow your steam brush to heat for approximately 60 seconds before using.
Water leaks or spits.	<p>The water tank is not in place.</p> <p>Your appliance is not hot enough.</p>	<p>Ensure that the temperature dial is at 3 dots or more.</p> <p>Wait for 60 seconds so that the appliance is ready to steam.</p>
The steam leaves stains on the fabric.	You are using water with additives.	Never add any product additives in the water tank.

Environment protection first !



- ① Your appliance contains valuable materials which can be recovered or recycled.
- ➔ Leave it at a local civic waste collection point.

MAINTENANCE AND CLEANING

This process should be made every 6 months or as soon as you feel that the steam output performances are decreasing.

Only use white vinegar to descale your product. All other chemical products are strictly forbidden.

- Unplug the appliance.
- Separate the tank from the housing : Unlock it and pull up to remove.
- Descale the appliance with cold preparation of white vinegar +water .
 - Remove the tank cap, then fill the tank with 50 % of vinegar and 50 % of water, to maximum level .
 - Set the tank-cap, then set the tank on the appliance, lock it .
 - Plug the appliance, set thermostat knob to max temperature.
 - Wait the light switches OFF, then pump until the tank is empty.

Note : as some scale particules can move out from the soleplate, do this operation in air in a basin, and protect yourself from debris by setting appliance far from you.

- Rinse appliance with cold water.
 - Rinse with cold water and repeat.
- Your appliance is now ready to use.

Cleaning

- Clean the main unit with a damp cloth.
- Do not use any cleaning products such as soap or detergents.

중요 안전 지침

제품을 사용할 때에는 항상 다음 사항을 포함하여 기본적인 주의를 기울여야 합니다.

- 제품을 사용하기 전에 모든 설명서를 읽으십시오.
- 스팀 배출구에서 나오는 뜨거운 물 접촉으로 인한 위험을 줄이려면 제품 사용 전에 몸에서 떨어진 곳에 들고 스팀 버튼을 눌러 제품을 점검하십시오.
- 제품을 원래 용도로만 사용하십시오.
- 이 제품은 가정 및 실내용으로만 사용할 수 있도록 설계되었습니다. 상업용으로 사용하거나 부적절하게 사용하거나 지침을 준수하지 않은 경우 제조사는 책임을 지지 않으며 보증이 적용되지 않습니다.
- 감전 위험을 방지하려면 제품을 물이나 기타 액체에 담그지 않아야 합니다.
- 스팀이 사람이나 동물을 향하지 않도록 해야 하고, 입은 상태의 옷을 다림질하지 않아야 합니다.
- 다리미 전원 플러그를 콘센트에 꽂거나 콘센트에서 빼기 전에 항상 제품을 꺼야 합니다. 다리미를 콘센트에서 분리할 때 절대로 코드를 당기지 마십시오. 전원 플러그를 잡은 상태에서 플러그를 당겨 제품을 콘센트에서 분리하십시오.
- 물을 채울 때나 비울 때 또는 제품을 사용하지 않을 때에는 항상 콘센트에서 플러그를 빼십시오.
- 코드가 손상되었거나 제품이 떨어졌거나 손상된 경우 제품을 사용하지 마십시오.
- 감전 위험을 방지하려면 제품을 분해하거나 수리하려 하지 마십시오. 제품을 가까운 테팔 공인 서비스 센터로

가져가셔서 검사와 수리를 받으십시오. 올바르지 않게 재조립 또는 수리를 실시한 경우 제품 사용 시 화재, 감전 또는 부상 위험이 발생할 수 있습니다.

- 이 제품은 신체적, 인지적, 정신적 기능이 미약하거나 경험이나 지식이 부족한 사람(어린이 포함)이 제품 사용과 관련해서 보호자의 감독이나 지시 없이 사용하도록 제작되지 않았습니다. 어린이들이 이 제품을 가지고 놀지 못하도록 보호해 주시기 바랍니다.
- 제품이 전원에 연결되어 있거나 뜨거운 상태에서 자리를 뜨지 마십시오.
- 제품을 어린이가 또는 어린이 근처에서 이용할 때에는 주의를 기울여야 합니다.
- 스팀 배출에 주의하여 기기를 사용해 주십시오. 뜨거운 금속 부품, 뜨거운 물 또는 스팀에 닿아 화상을 입을 수 있습니다. 스팀 제품을 비울 때에는 주의를 기울여야 합니다. 용기에 뜨거운 물이 있을 수 있습니다.
- 테팔이 제공하는 것 이외의 액세서리 부착장치 사용은 권장하지 않습니다. 화재, 감전 또는 부상이 발생할 수 있습니다.
- 연장 코드를 꼭 사용해야 하는 경우 다리미 최대 전류 용량 이상의 연장 코드를 사용해야 합니다. 다리미 최대 용량보다 낮은 연장 코드를 사용하면 과열로 인해 화재나 감전 위험이 발생할 수 있습니다. 코드가 당겨지거나 발에 걸리지 않도록 주의 깊게 배치해야 합니다.

- 8세 이상의 어린이와 신체적 감각 및 정신적 능력이 부족하거나 경험과 지식이 풍부하지 않은 성인이 본 제품을 사용할 경우, 안전하게 사용할 수 있도록 제품 사용과 관련한 지시사항을 충분히 숙지한 사람의 도움을 받아야 합니다. 어린이가 제품을 가지고 놀지 않도록 하십시오. 8세 미만 어린이는 감독 하에 제품 청소 및 유지 보수 작업을 수행할 수 있습니다.
- 제품 전원이 켜져 있거나 식히는 동안에는 다리미와 전원 코드를 8세 이하 어린이 손에 닿지 않는 곳에 보관해 주십시오.
- 물탱크에 물을 채우기 전에는 반드시 콘센트에서 전원 플러그를 빼야 합니다.
- 코드가 뜨거운 표면에 닿지 않도록 하십시오. 제품이 완전히 식은 후에 보관하십시오. 보관할 때에는 코드를 제품에 느슨하게 감으십시오.
- 다리미는 안정적인 표면에서 사용하고 놓아야 합니다.
- 다리미를 받침대에 놓을 때에는 받침대가 놓인 표면이 안정적이어야 합니다.
- 다리미가 바닥에 떨어진 경우, 눈에 띄는 손상이 있는 경우, 또는 새는 경우, 다리미를 사용하지 않아야 합니다.
- 제품은 현행 기술 규정 및 안전 표준(전자파 적합성, 저전압, 환경)을 준수합니다.
- 사용 전에 전원 장치가 마모되거나 손상되지 않았는지 점검하십시오. 전원 장치가 손상된 경우 공인 서비스 센터를 통해 교체하여 위험을 방지해야 합니다.

- 경고! 전원 공급 장치의 전압이 다리미의 전압(220-240V)과 일치해야 합니다. 올바르지 않은 전압에 연결하는 경우 다리미에 회복 불가능한 손상이 발생할 수 있으며 보증이 무효화됩니다.

 이 표시가 되어 있거나 이 표시 근처의 표면은 제품 사용 중 매우 뜨겁습니다. 제품이 식기 전에는 이러한 표면에 접촉하지 않도록 하십시오.

이 지침을 보관하십시오

부품 명칭

1. 물 주입구 커버
2. 온도 조절기
3. 탈착식 물탱크
4. 물탱크 분리 버튼
5. 온도 지시등
6. 전원선 보호기
7. 전용 물컵
8. 스팀 분사 버튼
9. 다리미 지지대
10. 브러시 잠금장치
11. 보풀 제거 패드
12. 액세서리
13. 직물 브러시
14. 제품 고리

KO

사용 전

사용 설명서와 중요 안전 지침을 주의 깊게 읽으십시오.

- 제품에서 모든 포장재를 제거하십시오.
- 제품이 완전히 조립되지 않은 상태에서 전원 플러그를 꽂거나 제품을 켜지 마십시오.

제품을 최초로 사용할 때 약간의 연기가 나는 것은 정상적인 현상입니다. 이러한 현상은 곧 없어집니다. 제품의 특성 상 공장 출하 전 물을 넣고 전수검사를 실시합니다. 그렇기 때문에 물방울 자국이나 물이 조금 남아있을 수 있습니다. 제품 사용에 문제가 없는 정상적인 품질 테스트 완료 제품으로 안심하고 사용하셔도 됩니다.

물 넣기

경고! 절대로 100% 증류수 또는 탈염수를 사용하지 마십시오. 제품에서 물이 분사되거나 썰 수 있습니다.

- 스팀 브러시는 수돗물을 사용하여 작동하도록 설계되어 있습니다. (수도국에 확인하여) 물이 센 경우 다음과 같은 비율로 수돗물을 매장에서 구입한 증류수나 탈염수와 섞어 사용할 수 있습니다.
 - 50%의 수돗물
 - 50%의 증류수 또는 탈염수

중요 사항: 열로 인해 물이 증발할 때 물에 포함된 성분이 농축될 수 있습니다.

의류 건조기의 물, 향이나 유연제가 포함된 물, 냉각기, 배터리 또는 에어컨에서 발생한 물, 빗물, 끓인 물, 필터 처리된 물, 병에 담긴 생수 등에는 유기 폐기물, 미네랄 또는 화학 성분이 포함되어 있을 수 있으며 물의 분사, 갈색 오염, 제품의 조기 마모를 초래할 수 있습니다. 증류수나 탈염수는 위에서 권장한 대로만 사용하십시오.

- 버튼을 당긴 후 물탱크를 들어올려 물탱크를 제거하십시오(그림 1).
- 물 주입구 커버를 제거하십시오.
- 최고(Max) 표시(그림 2)까지 물탱크를 채운 후 커버를 확실하게 닫으십시오. 커버를 적절히 밀어 넣어 제 자리에 오도록 하십시오(그림 3).
- 물탱크를 제품에 다시 눌러 부착하여 잠기도록 하십시오(그림 3).
- 감겨 있는 전원선을 완전히 펼치십시오. 스팀 브러시를 전원에 연결하십시오

사용

제품 사용 중이나 가열 또는 냉각 중에 열판이 바닥에 닿은 상태로 제품을 놓지 마십시오. 다리미 열판은 뜨겁습니다. 제품은 다리미 지지대(그림 4b)를 이용해 평평한 내열성 표면에 놓으십시오. 제품이 가열되면 본체의 온도가 올라갑니다. 이는 정상입니다.

- 제품을 전원에 연결하면 온도 지시등이 켜집니다. 온도 조절기 다이얼을 원하는 온도로 설정하십시오(그림 4a).
- 온도 지시등이 꺼진 후에는 제품을 사용할 수 있습니다.
- 스팀 기능을 시작하려면 제품을 사용자 쪽으로 향하지 않도록 멀리 한 후 수직 위치로 잡고 스팀 버튼을 누르십시오(그림 7). 지속적인 압력을 가하여 누르십시오. 투인원 스팀앤프레스의 열판은 옷의 심한 구김을 펴고 주름을 잡아줍니다.

1. 시작

투인원 스팀앤프레스를 전원에 연결하면 열판이 가열됩니다. 열판이 식지 않은 상태에서 열판 커버 액세서리를 만지거나 제거하지 마십시오.

- 사용 전에 제품을 전원에 연결한 후 다리미 지지대를 이용해 놓은 상태에서 1분 정도 기다려 완전한 온도에 도달하도록 기다리십시오. 온도 지시등이 꺼집니다.

2. 온도 선택

다림질하는 원단의 종류에 따라 온도 조절기 다이얼을 설정하십시오. 옷의 라벨에서 적합한 설정을 확인하십시오. (그림 5)

원단	온도 조절기
합성섬유 나일론 폴리에스터	● (저온)
실크 울	●● (중온)
면 마	●●● (고온)

다림질은 저온(●)에서 시작하여 고온(●●●)으로 점차 온도를 높이십시오. 민감한 섬유의 경우, 안쪽 솔기 등 옷의 눈에 띄지 않는 부분에 테스트를 해보는 것이 좋습니다. 스팀은 온도 조절기를 ●●● 이상에 설정했을 때에만 생성됩니다.

제품이 매우 뜨겁습니다. 옷을 입고 있는 상태에서 주름을 펴지 마십시오.

의류 스팀 처리

액세서리를 제거하거나 부착하기 전에는 제품의 전원선을 뽑고 1시간 이상 식혀 주십시오.

투인원 스팀앤프레스에는 액세서리가 있습니다.

- 액세서리를 부착하려면 잠길 때까지 뒤쪽으로 미십시오. (그림 6)
- 제품은 액세서리와 함께 또는 액세서리 없이도 사용할 수 있습니다. (그림 5 - 8)

- 구김이 있는 옷을 옷걸이에 거십시오.
- 옷에 스팀이 가해질 부분에서 멀리 떨어진 곳을 한 손으로 잡고 당기면서 구김이 있는 부분에 제품을 대고, 옷의 위쪽에서부터 스팀을 가하십시오.

스팀은 매우 뜨겁습니다. 절대로 옷을 입고 있는 상태에서 주름을 펴지 마십시오. 옷은 항상 옷걸이에 거십시오.

- 스팀이 나오게 하려면 스팀 버튼을 계속 누르십시오. (그림 8)

저온(·) 혹은 중온(· ·)에서 스팀 사용 시, 누수로 인한 화상의 위험이 있을 수 있습니다. 안전한 제품 사용을 위해 스팀은 반드시 최대 온도(· · ·) 설정 후 사용해 주십시오.

스팀의 연속 사용 시, 사용 중간에 온도 지시등이 켜지며 자동 예열이 시작될 수 있습니다. 이 때 스팀 버튼을 누르게 되면 누수가 발생할 수 있으니, 온도 지시등이 켜져 있을 경우에는 온도 지시등이 꺼질 때까지 스팀 사용을 잠시 멈추고 기다려 주십시오.

- 스팀과 액세서리의 작용으로 인해 구김이 부드럽게 제거됩니다.
- 구김을 제거한 후에는 옷을 옷걸이에 걸어 식힌 후 입으십시오.

유용한 정보: 옷의 라벨에 있는 권장 사항을 확인하십시오. 옷의 보이지 않는 부분에 있는 원단에 테스트를 실시하여 원단이 뜨거운 스팀에 손상되지 않는지 확인하는 것이 좋습니다.

옷의 보이지 않는 부분(안쪽 솔기)에 있는 원단의 색상이 변하지 않는지 테스트하십시오. 실크나 벨벳에 스팀 헤드가 닿지 않도록 하십시오. 일부 원단은 안쪽 면에 스팀을 가하는 것이 좋을 수 있습니다. 두꺼운 원단은 반복해서 스팀 처리해야 할 수 있습니다. 항상 주의를 기울이십시오. 옷의 손상을 방지하려면 스팀 헤드와 원단 사이에 2.3cm 정도의 간격을 유지해야 합니다. 제품을 최초로 사용하기 전에 또는 일정 기간 보관한 후에는 오래된 옷에 스팀 분사 테스트를 해보는 것이 좋습니다.

보풀 제거 패드

보풀 제거 패드는 부착한 상태에서 사용하지 마십시오.

보풀 제거 패드를 옷의 위아래로 천천히 문지르면 실, 보풀 및 머리카락을 손쉽게 제거할 수 있습니다.

패드에는 오래된 천에 위아래로 문질러 청소할 수 있습니다.

사용 후

경고: 스팀 헤드와 제품이 완전히 식은 후 보관 해 주십시오.

- 제품의 플러그를 빼십시오. 물탱크에 남아있는 물을 비우고 물탱크를 옆으로 기울여 놓아 식도록 하십시오. 제품이 식은 후(최소 1시간 후)에는 제공된 백에 넣거나 제품 고리를 이용해 걸어 보관할 수 있습니다.

경고: 사용이 끝난 후에는 반드시 스팀 브러시의 전원선을 빼고 제품이 완전히 식으면 수평 위치에서 물을 비워야 합니다. 사용하지 않을 때에는 제품 고리를 이용해 스팀 브러시를 걸어 놓을 수 있습니다. 사용 후 1시간을 기다렸다가 거십시오.

수직으로 거는 경우 주입구 커버에서 물이 나올 수 있습니다.

문제가 발생한 경우

문제	문제의 원인	해결책
스팀이 나오지 않습니다.	<p>제품이 전원에 연결되지 않았습니다.</p> <p>물의 양이 너무 적습니다.</p> <p>스팀 버튼 작동 준비가 되지 않았습니다.</p> <p>제품을 최초로 사용하는 경우입니다.</p> <p>물탱크가 제 위치에 있지 않습니다.</p>	<p>제품의 전원 플러그가 제대로 꽂혀 있는지 확인하십시오.</p> <p>물 탱크를 분리하여 물을 채우십시오.</p> <p>스팀 버튼을 몇 초 동안 연속적으로 눌러 스팀 분사가 시작되도록 하십시오.</p> <p>제품이 새것인 경우 스팀 버튼을 몇 번 누르십시오.</p> <p>물탱크를 장착할 때 딸깍 소리가 들리는지 확인하십시오(완전 잠김).</p> <p>제품의 전원 플러그를 연결하십시오.</p>
제품이 가열되지 않습니다.	<p>제품이 충분히 가열되지 않았습니다.</p> <p>제품에 물때가 끼었습니다.</p>	<p>온도 조절기 다이얼을 조절한 후 온도가 안정될 때까지 기다리십시오.</p> <p>«유지관리 물때 제거 절차»를 실시하십시오.</p>
제품이 가열되지 않습니다.	<p>제품의 전원 플러그를 꽂지 않았습니다.</p>	<p>사용하기 전에 60초 정도 스팀 브러시가 가열되도록 하십시오.</p>
물이 새거나 분사됩니다.	<p>물탱크가 제 위치에 있지 않습니다.</p> <p>제품이 충분히 가열되지 않았습니다.</p>	<p>온도 조절기 다이얼이 점 3개 이상에 오도록 하십시오.</p> <p>제품의 스팀 분사가 준비되도록 60초 정도 기다리십시오.</p>
스팀으로 인해 옷이 오염됩니다.	<p>첨가제가 들어 있는 물이 사용되고 있습니다.</p>	<p>절대로 물탱크에 첨가제를 넣지 마십시오.</p>

환경을 먼저 생각해 주세요!



- ① 이 제품에는 재활용이나 재회수 가능한 소중한 자원이 포함되어 있습니다
 ➔ 폐기 시 지역 내 폐기물 수집 장소로 반환해 주십시오

유지관리 및 청소

이 절차는 6개월마다 또는 스팀 성능이 감소하고 있다는 느낌이 드는 즉시 실시해야 합니다.

제품의 물때를 제거할 때에는 화이트 식초만을 사용해야 합니다. 다른 모든 화학 제품은 엄격히 금지됩니다.

- 제품의 플러그를 빼십시오.
- 제품에서 물탱크를 분리하십시오. 노브를 사용하여 잠금을 해제한 후 위로 당겨서 제거하면 됩니다.
- 화이트 식초와 찬물을 섞어서 제품의 물때를 제거해야 합니다.
 - 물탱크의 물 주입구 커버를 제거한 후 식초 50%와 물 50%를 이용하여 최대(Max) 레벨까지 채우십시오.
 - 물 주입구 커버를 닫은 후 물탱크가 잠기도록 제품에 부착하십시오.
 - 제품의 전원 플러그를 꽂고 온도 조절기를 최고 온도(MAX)로 설정하십시오.
 - 온도 지시등이 꺼질 때까지 기다린 후 스팀 버튼을 이용하여 물탱크를 비우십시오.

KO

일부 물때 입자가 열판을 통해 빠져나오기 때문에 용기 위의 공중에서 이를 실시해야 하며, 제품을 몸에서 멀리 위치시켜 화상이나 부상으로부터 보호해야 합니다.

- 차가운 물로 제품을 헹구십시오.
 - 물탱크를 비운 후 100%의 물로 최고 레벨까지 물탱크를 채우십시오.
 - 물 주입구 커버를 덮은 후 물탱크를 제품에 설치하여 잠기도록 하십시오.
 - 제품의 전원 플러그를 꽂고 온도 조절기를 최고 온도(MAX)로 설정하십시오.
 - 온도 지시등이 꺼질 때까지 기다린 후 스팀 버튼을 이용하여 공중에서 물탱크를 비우십시오.
- 이제 제품이 사용할 수 있는 상태가 되었습니다.

세척

- 본체는 젖은 천으로 세척하십시오.
- 비누나 세제 등과 같은 세척제를 사용하지 마십시오.

CONSIGNES DE SÉCURITÉ IMPORTANTES

Lorsque vous utilisez votre appareil, les précautions de base devraient toujours être respectées, notamment les suivantes:

- Lisez toutes les instructions avant d'utiliser ce produit.
- Pour réduire le risque de contact avec de l'eau chaude émise par les événements de vapeur, faites fonctionner l'appareil avant chaque utilisation en le tenant éloigné de vous et en utilisant le bouton vapeur.
- N'utilisez cet appareil que pour l'utilisation pour laquelle il est prévu.
- Ce produit a été conçu pour un usage domestique et à l'intérieur seulement. En cas d'utilisation commerciale, inappropriée ou non conforme au mode d'emploi, le fabricant décline toute responsabilité et la garantie ne s'applique pas.
- Pour réduire le risque de choc électrique, ne pas immerger l'appareil dans de l'eau ou dans d'autres liquides.
- Ne pas diriger la vapeur sur des personnes et des animaux, ni repasser des vêtements lorsqu'ils sont portés.
- Toujours éteindre l'appareil avant de brancher ou de débrancher le fer à repasser de la prise électrique. Ne jamais tirer sur le cordon pour débrancher le fer de la prise électrique; au lieu de cela, saisir la prise et tirez sur la prise pour débrancher l'appareil.
- Toujours débranchez l'appareil de la prise électrique lors

du remplissage avec de l'eau, lors de la vidange ou en cas de non utilisation.

- Ne pas faire fonctionner l'appareil avec un cordon endommagé ou si l'appareil est tombé ou est endommagé.
- Pour éviter le risque de choc électrique, ne pas démonter ou tenter de réparer l'appareil. Prenez-le le centre de services TEFAL agréé le plus proche pour inspection et réparation. Un ré assemblage ou une réparation incorrects peuvent entraîner un risque d'incendie, un choc électrique ou des blessures aux personnes lorsque l'appareil est utilisé.
- Cet appareil n'est pas prévu pour être utilisé par des personnes (y compris des enfants) dont les capacités physiques, sensorielles ou mentales sont réduites, ou des personnes manquant d'expérience ou de connaissances, sauf si elles ont pu bénéficier, par l'intermédiaire d'une personne responsable de leur sécurité, d'une surveillance ou d'instructions préalables concernant l'utilisation de l'appareil.
- Il convient de surveiller les enfants pour s'assurer qu'ils ne jouent pas avec l'appareil.
- Ne laissez pas l'appareil branché sans surveillance, ou pendant qu'il est encore chaud.
- Une surveillance de près est nécessaire pour tout appareil utilisé par ou près des enfants.
- Au contact des pièces métalliques chaudes, de l'eau chaude ou de la vapeur, vous vous exposez au risque de

brûlures. Soyez prudent lorsque vous videz un appareil à vapeur.

- Il pourrait y avoir de l'eau chaude dans le réservoir.
- L'utilisation d'accessoires étrangers qui ne sont pas fournis par TEFAL n'est pas recommandée et peut entraîner un incendie, un choc électrique ou des blessures.
- Si une rallonge est absolument nécessaire, un cordon avec un ampérage égal ou supérieur à l'ampérage maximal du fer doit être utilisé. Un cordon électrique d'un ampérage inférieur peut entraîner un risque d'incendie ou de choc électrique dû à une surchauffe.
- Lorsque vous utilisez une rallonge, des précautions supplémentaires doivent être prises pour s'assurer que personne ne trébuche sur le cordon.
- La fiche doit être retirée de la prise avant que le réservoir d'eau ne soit rempli d'eau.
- Évitez que le cordon ne touche les surfaces chaudes. Laissez l'appareil refroidir complètement avant de le ranger. Enrouler le cordon lâchement autour de l'appareil pour le ranger.
- Le fer doit être utilisé et reposer sur une surface plane.
- Lorsque vous placez le fer sur son support, veiller à ce que la surface sur laquelle est placée le support est stable.
- Le fer ne doit pas être utilisé s'il est tombé par terre, s'il y a des signes visibles de dégâts ou si il fuit.
- L'appareil est conforme aux règles techniques et aux normes de sécurité actuellement en vigueur (compatibilité électromagnétique, basse tension, environnement)

- Vérifiez l'alimentation électrique pour des signes d'usure ou de dégâts avant toute utilisation. Si l'alimentation électrique est endommagée, elle doit être remplacée dans un centre de services agréé pour éviter tout danger.
- **ATTENTION!** La tension de votre installation électrique doit correspondre à celle du fer (220-240 V). Une connexion à la mauvaise tension peut causer des dommages irréversibles au fer et rend la garantie invalide.

 La température des surfaces portant le marquage ou des surfaces autour du marquage est très élevée pendant l'utilisation de l'appareil. Ne touchez pas ces surfaces avant que l'appareil ne soit refroidi.

CONSERVEZ CES INSTRUCTIONS

DESCRIPTION

1. Couvercle du réservoir d'eau
2. Contrôle de la température
3. Réservoir d'eau amovible
4. Bouton de déverrouillage du réservoir d'eau
5. Voyant de température
6. Cordon protecteur
7. Vase à bec
8. Déclencheur de bouffée de vapeur
9. Stand de support du fer
10. Brosse anti-peluche
11. Accessoire de brosse en tissu
12. Stockage

INSTRUCTIONS AVANT UTILISATION

Veillez lire attentivement les instructions d'utilisation et de sécurité importantes.

- Retirez tout l'emballage de l'appareil.
- Ne pas brancher ou allumer jusqu'à ce que l'assemblage soit terminé.

Il est habituel de voir une petite quantité de fumée se produire lors de la première utilisation de l'appareil. Cela disparaît rapidement. Ce produit est testé avec de l'eau, il est donc possible qu'il reste de l'eau résiduelle dans le réservoir d'eau.

Remplir d'eau

Attention! N'utilisez jamais 100 % d'eau distillée ou déminéralisée, car ceci peut provoquer des jets d'eau et que l'appareil aie des fuites.

- Votre brosse à vapeur a été conçue pour fonctionner avec de l'eau du robinet non traitée. Si votre eau est très calcaire (vérifiez auprès de votre autorité locale de l'eau), il est possible de mélanger l'eau du robinet avec de l'eau distillée ou déminéralisée achetée en magasin dans les proportions suivantes:
 - 50 % d'eau du robinet non traitée,
 - 50 % d'eau distillée ou déminéralisée.

Important: La chaleur concentre les éléments contenus pendant l'évaporation de l'eau. Les types d'eau énumérés ci-dessous peuvent contenir des déchets organiques, minéraux ou des éléments chimiques qui peuvent causer des éclaboussures des colorations brunes ou une usure prématurée de l'appareil: l'eau de sèche-linge, l'eau parfumée ou adoucie, l'eau de réfrigérateurs, l'eau de batteries, l'eau de climatiseurs, l'eau de pluie, l'eau bouillie, l'eau filtrée ou l'eau en bouteille. N'utilisez que de l'eau distillée ou déminéralisée, comme conseillé ci-dessus.

- Retirez le réservoir d'eau en tirant sur le bouton et soulevez le réservoir d'eau (Fig.1).
- Retirez le couvercle d'entrée d'eau.
- Remplissez le réservoir d'eau avec de l'eau jusqu'à la marque Max fig.2 et refermez-le bien. Assurez-vous que le couvercle est correctement mis en place - fig.3.
- Déroulez complètement le cordon d'alimentation. Branchez votre brosse à vapeur.

UTILISATION

Lors de l'utilisation ou lorsque l'appareil chauffe ou se refroidit, ne laissez pas l'appareil sur sa semelle.

Placez l'appareil sur son support (- fig. 4B), résistant à la chaleur, avec une surface plane, car la semelle sera chaude. Comme l'appareil chauffe, le boîtier devient chaud. C'est tout à fait normal.

- Une fois l'appareil branché, la lumière s'allume. Réglez la molette du thermostat sur le réglage de la commande désirée - fig.4a.
- Dès que la lumière s'éteint, vous pouvez commencer à utiliser l'appareil, car il a atteint la température appropriée.
- Pour commencer la vapeur, appuyez sur le bouton vapeur avec l'appareil face à vous, le tenant en position verticale - fig.7. Appuyez par pressions successives.

La semelle du Steam'n presse 2 en 1 lissera les plis de vêtements, insistez plus sur les plis et les plis tranchants.

1. Démarrer

Lorsque le Steam 'n Press 2 en 1 est branché, la semelle chauffe.

Ne pas toucher ou retirer l'accessoire de couverture de la semelle sans laisser la semelle refroidir.

- Branchez l'appareil, placez-le sur le support et attendez environ une minute pour atteindre la température maximale avant de l'utiliser. Le voyant de température s'éteint.

2. Sélectionnez la température

Réglez la molette de contrôle du thermostat suivant le type de tissu que vous repassez. Vérifiez l'étiquette du tissu pour le réglage approprié. (Fig.5)

Tissu	Régulateur de température
Synthétique Nylon Polyester	● (basse température)
Soie Laine	●● (température moyenne)
coton Lin	●●● (haute température)

Commencez à basse température ● et progressez vers la haute température ●●●. Pour les tissus délicats, nous vous recommandons d'effectuer un essai sur une partie non visible du vêtement (couture intérieure). La vapeur ne peut être produite que lorsque le thermostat est réglé sur ●●● réglage ou plus.

Quant l'appareil est très chaud: ne jamais enlever les plis d'un vêtement alors qu'il est porté.

Repassage à la vapeur des vêtements

Avant de retirer ou de fixer l'accessoire, débranchez votre appareil et laissez-le refroidir pendant une heure minimum.

Le Steam'n Press 2 en 1 est équipé d'un accessoire de brosse à tissu.

- Pour insérer l'accessoire et glisser vers l'avant jusqu'à ce qu'il soit en place. (Fig.6)
- Vous pouvez utiliser l'appareil avec ou sans l'accessoire. (Fig.5 à 8)
- Suspendre le vêtement plié sur un cintre.
- Étirez fermement le vêtement d'une main loin de la zone vapeur et placez l'appareil sur la zone froissée, commençant par le haut du vêtement.

Comme la vapeur est très chaude, ne jamais essayer d'enlever les plis d'un vêtement jusqu'à ce qu'il soit porté, toujours suspendre les vêtements sur un cintre.

- Pour la vapeur, appuyez sur la détente de la vapeur. - fig.8.
- La combinaison de vapeur et d'une brosse à tissu va permettre de lisser en douceur les plis.
- Après le traitement, laisser refroidir les vêtements sur le cintre avant de les porter.

Conseils: Vérifiez l'étiquette du tissu pour recommandations. Nous recommandons que, dans un endroit discret du tissu, vous testiez que ces tissus ne sont pas endommagés par la vapeur chaude.

Ne pas toucher de soie ou de velours avec la tête de vapeur. Certains articles peuvent être mieux soumis à la vapeur de l'intérieur. Les tissus lourds peuvent requérir plusieurs passages de vapeur. Faites preuve de prudence en tout temps. Pour éviter d'endommager les vêtements, garder une distance de 4 cm entre la tête de vapeur et les tissus. Nous recommandons que, avant la première utilisation ou après que l'appareil a-été stocké pendant un certain temps, de tester le jet de vapeur sur un vieux vêtement.

Brosse anti-peluche

La brosse anti-peluche ne doit pas être utilisée lorsqu'elle est fixée à l'appareil.

Les fils, les peluches et les cheveux peuvent être enlevés facilement avec la brosse anti-peluche par un brossage lent des vêtements de haut en bas.

La brosse anti-peluche peut être nettoyée par brossage dans le sens opposé de haut en bas sur un morceau de vieux chiffon.

APRÈS UTILISATION

Avertissement: Ne pas utiliser l'appareil tant que la tête de vapeur et l'unité ne sont pas refroidis complètement.

- Débranchez l'appareil. Videz l'eau qui reste dans le réservoir et laissez l'unité sur son côté pour qu'elle refroidisse.

L'appareil étant refroidi (minimum une heure), il peut être stocké dans le sac fourni ou pendu par le crochet arrière.

Attention: ne jamais oublier de débrancher la brosse à vapeur et vider l'eau dans une position horizontale après votre session de repassage. Lorsqu'il n'est pas utilisé, vous pouvez suspendre votre appareil au crochet. Attendez une heure avant de le suspendre.

S'il vous plaît, notez que l'eau peut sortir de la trappe du réservoir si vous suspendez l'appareil verticalement.

Y A-T-IL UN PROBLÈME?

FR

Problème	Causes possibles	Solutions
L'appareil ne produit pas de vapeur.	<p>Votre appareil n'est pas branché.</p> <p>Le niveau d'eau est trop bas. Le déclencheur du bouton vapeur n'a pas été enclenché.</p> <p>Vous utilisez l'appareil pour la première fois. Le réservoir d'eau n'est pas en place.</p> <p>L'appareil n'est pas suffisamment chaud.</p> <p>L'appareil est saturé de calcaire.</p>	<p>Vérifiez bien que votre appareil est bien branché.</p> <p>Retirez le réservoir et remplissez-le. Pressez le déclencheur du bouton vapeur plusieurs fois pendant quelques secondes pour commencer à utiliser la vapeur.</p> <p>Lorsque l'appareil est neuf, pressez plusieurs fois le déclencheur du bouton vapeur.</p> <p>Assurez-vous qu'au moment où vous replacez le réservoir d'eau, un déclic se fait entendre (verrouillage complet). Branchez votre appareil.</p> <p>Réglez le cadran de température et attendez une température stable.</p> <p>Appliquez «Procédure d'entretien de détartrage».</p>
L'appareil ne chauffe pas.	Il n'est pas branché.	Laissez chauffer votre brosse à vapeur pendant approximativement 60 secondes avant usage.
L'eau coule ou crache.	<p>Le réservoir d'eau n'est pas en place.</p> <p>Votre appareil n'est pas suffisamment chaud.</p>	<p>Assurez-vous que le cadran de température est sur 3 ou plus.</p> <p>Attendez 60 secondes pour que l'appareil soit prêt à émettre de la vapeur.</p>
La vapeur laisse des taches sur le tissu.	Vous utilisez de l'eau avec des additifs.	N'ajoutez jamais d'additifs dans le réservoir.

Priorité à la protection de l'environnement !



- ① Votre appareil contient de nombreux matériaux qui peuvent être récupérés ou recyclés.
- ➔ Déposez-le dans un point municipal de collecte des déchets.

ENTRETIEN ET NETTOYAGE

Ce processus devrait être fait tous les six mois ou dès que vous vous sentez que les performances de sortie de vapeur sont en baisse.

N'utilisez que du vinaigre blanc pour détartrer votre appareil. Tout autre produit est strictement interdit.

- Débranchez l'appareil.
- Séparez le réservoir de son logement : débloquez-le et soulevez-le pour l'enlever.
- Détartrez l'appareil avec la préparation à froid de vinaigre blanc + eau.
 - Retirez le bouchon du réservoir, puis remplir le réservoir avec 50 % de vinaigre et 50 % d'eau, au niveau maximal.
 - Placez le bouchon du réservoir, puis placez le réservoir sur l'appareil et verrouillez-le.
 - Branchez l'appareil, réglez le bouton du thermostat à la température max.
 - Attendez que le voyant lumineux s'éteigne, ensuite pompez jusqu'à ce que le réservoir se vide.

Remarque: comme certaines particules de saleté peuvent sortir de la semelle, effectuez cette opération dans l'air dans un bassin, et protégez-vous contre les débris en laissant l'appareil loin de vous.

- Rincez l'appareil à l'eau froide.
 - Rincez l'appareil à l'eau froide et répétez l'opération.
- Votre appareil est maintenant prêt à l'emploi.

Nettoyage

- Nettoyez l'unité principale avec un chiffon humide.
- Ne pas utiliser de produits de nettoyage tels que du savon ou des détergents.